

راهنمای کاربری GM250A

GM250N

GM150N

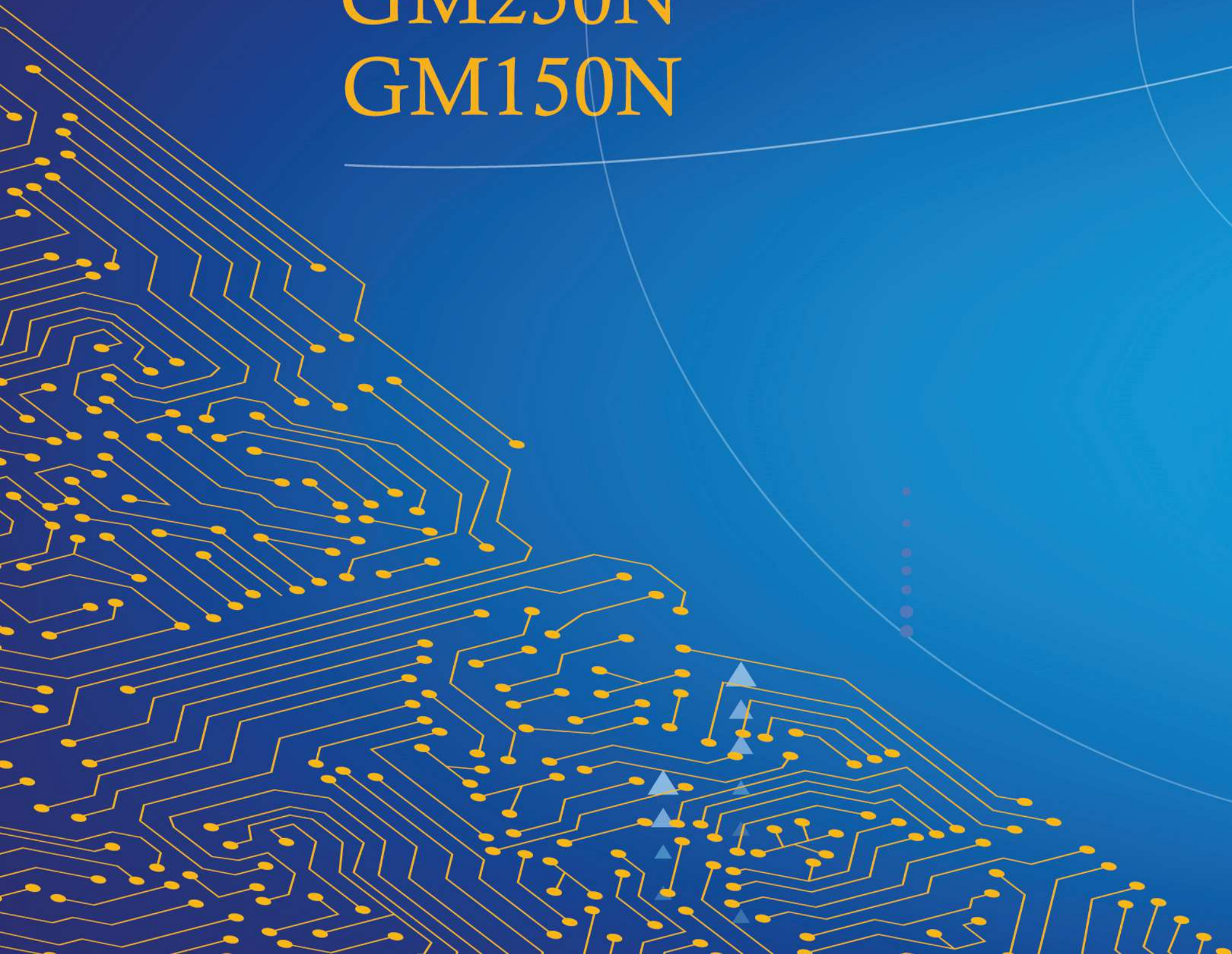

مشخصات سیستم اعلام سرقت GM250A - GM250N - GM150N

- ✓ ۳ زون آدرس پذیر با قابلیت آدرس دهی ۳۱ سنسور در هر زون با یک رشته سیم (۹۳ زون مستقل) (GM۲۵۰A)
- ✓ گزارش ۱۰۰ رویداد اخیر با جزئیات کامل به همراه زمان و تاریخ شمسی
- ✓ ۴ تایمر مستقل با قابلیت برنامه ریزی بر اساس روزهای هفته برای کنترل سیستم و کنترل خروجی ها
- ✓ نامگذاری فارسی کلیه زونها ، سنسورهای آدرس پذیر و دیوایس های کنترلی دستگاه (ریموت کنترل ها ، تایمرها ، کیپد)
- ✓ گزارش محرمانه تغییر وضعیت سیستم از تمامی دیوایس های کنترلی (ریموت کنترل ها ، تایمرها ، کیپد ، پیامک و تماس)
- ✓ کنترل کامل سیستم با پیام کوتاه ، نرم افزار ، تایمرها ، کیپد و سیستم پاسخ گویی گویا. (حتی در زمان شماره گیری)
- ✓ سازگاری کامل با دریافت و ارسال پیام کوتاه فارسی (حتی پیام های USSD دریافتی از شبکه)
- ✓ سیستم پاسخ گویی گویا جهت کنترل کامل سیستم با تماس تلفنی و شنود صدای محیط.
- ✓ قابلیت تماس با ۲ حافظه به صورت همزمان (GSM و خط تلفن) جهت افزایش کارایی.
- ✓ قابلیت تعریف زونها در حالت نیمه فعال و تنظیم تایم ورود و خروج برای زون تاخیری سیستم (از طریق نرم افزار)
- ✓ قابلیت تنظیم اتوماتیک زمان و تاریخ شمسی و همچنین تنظیم به کمک نرم افزار .
- ✓ هشدار پیامکی قطع و وصل برق دستگاه و پیامک یادآور اتمام شارژ سیم کارت .
- ✓ نرم افزار پیشرفته ویژه گوشی های هوشمند با قابلیت اضافه کردن ۲۰ سیستم مختلف جهت کنترل (IOS & Android).
- ✓ سه خروجی رله آزاد با امکان تبدیل به خروجی لحظه ای جهت کنترل وسایل برقی .
- ✓ ۲۰ حافظه با قابلیت تماس و ارسال پیامک همزمان (برای حافظه های GSM) و تماس تلفنی برای حافظه های خط تلفن.
- ✓ ۴ زون باسیم و ۱۱ زون بیسیم با قابلیت تفکیک پذیری برای پارتیشن های مجزا .
- ✓ شنود صدای محیط با زمان نامحدود (قابلیت تمدید زمان) .
- ✓ سیستم تشخیص اشغال خط و رد تماس در هنگام اعلام خطر تلفنی .
- ✓ ضبط ۲۰ ثانیه پیام ، جهت پخش هنگام تماس ، در وضعیت اعلام خطر.
- ✓ شارژ سیم کارت ، دریافت موجودی ، تغییر طرح تعرفه و کلیه عملیات قابل انجام توسط اپراتور تلفن همراه ، با نرم افزار و پیام کوتاه .
- ✓ قابلیت دریافت میزان آنتن دهی سیستم با پیام کوتاه و همچنین نمایش بر روی نمایشگر سیستم.
- ✓ قابلیت اتصال به کیپد K۶۰۰ و همچنین کنترل با کیپد سیستم
- ✓ قابلیت شناسایی ۶ عدد ریموت کد لرنینگ با امنیت بسیار بالا.
- ✓ پخش ملودی دینگ دانگ قابل کنترل با ریموت کنترل .
- ✓ زون ۲۴ ساعته NC و NO و زون تاخیری با قابلیت تنظیم تایم تاخیر (۵ تا ۷۵ ثانیه) از طریق نرم افزار .
- ✓ خروجی آژیر داخلی و خارجی (۳۵ وات) با قابلیت تنظیم آلارم تک آژیر.
- ✓ خروجی درب باز کن چند منظوره با قابلیت کنترل با سیستم گویا..

نقشه سیم بندی دستگاه

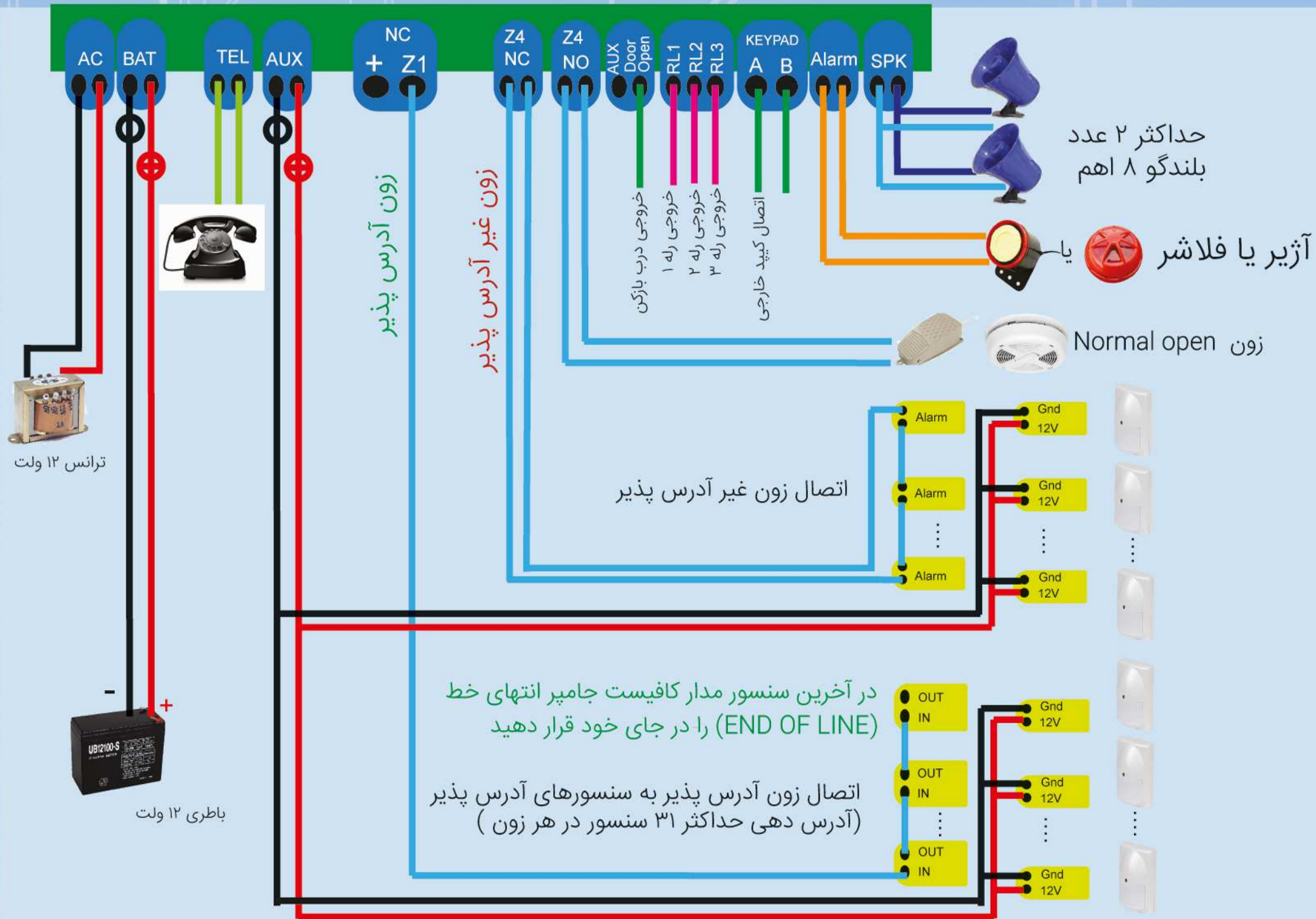

+ BAT -

باتری ۱۲ ولت را با رعایت مثبت و منفی به این ترمینال وصل کنید

+ AUX -

تغذیه کلیه سنسور ها را با رعایت مثبت و منفی به این ترمینال وصل کنید

(Normal Close) Z1

زون ۱ تا ۴ برای اتصال سنسور

(Normal Open) Z4

زون ۴ (NO) برای اتصال پدال یا سنسور NO

SIR یا ALARM

برای اتصال سیرن یا فلاشر

SPK

برای اتصال بلندگو (حداکثر ۲ بلند گوی شپیوری)

✓ در زون های آدرس پذیر هنگامی که متر از سیم کشی بیش از ۲۰۰ متر باشد و یا تعداد سنسورهای زون زیاد باشد، جهت جلوگیری از افت ولتاژ در انتهای خط از کابل ۰/۶ استفاده کنید

✓ زون ۴ در دو حالت NC و NO در دسترس است که همزمان از هر دو حالت می توان استفاده کرد، اما اگر از حالت NC استفاده نمیکنید ترمینال NC باید اتصال کوتاه باشد.

تنظیمات برد مرکزی دستگاه

پاک کردن حافظه ریموت و چشم بیسیم

ابتدا فیوز اصلی را از جای خود خارج نموده و کلید CLEAR (روی برد مرکزی دستگاه) را فشار داده نگه داشته و همزمان فیوز را در جای خود قرار دهید با چشمک زدن LED نمایشگر ON حافظه ریموت ها و زون های بیسیم پاک می شود. این عمل زمانی نیاز است، که می خواهیم یکی از سنسورهای بیسیم از مدار خارج و یا ریموت کنترل تعویض یا حذف گردد، همچنین در صورتی که کلید CLEAR را به مدت ۲ ثانیه بعد از این مرحله همچنان نگه دارید سایر تنظیمات ریست خواهند شد (تنظیمات زون های نیمه فعال و تایم ورود و خروج، دینگ دانگ و ...)

نصب ریموت جدید

برای نصب ریموت جدید لازم است تا سیستم در حالت غیر فعال باشد (DISARM) شاسی LEARN را که روی برد دستگاه قرار دارد فشار داده نگه داشته و همزمان کلید A یا  ریموت را فشار می دهیم با چشمک زدن LED نمایشگر ON این ریموت به سیستم اضافه خواهد شد.

نصب سنسور بیسیم

برای نصب سنسور بیسیم، سیستم باید غیر فعال باشد (DISARM). ابتدا جامپرهای کد سنسور مورد نظر را به دلخواه تنظیم کنید سپس دو کلید LEARN و CLEAR را به صورت همزمان بر روی برد دستگاه فشار داده نگه دارید، سپس سنسور بیسیم را تحریک کنید. سنسور با صدای تک آژیر و دو بار چشمک زدن LED نمایشگر ON به سیستم اضافه خواهد شد، سپس برای تمام سنسور های مرتبط با این زون، جامپر های کد را بصورت مشابه نمونه اول تنظیم نمایید. برای زون ۲ و زون ۳ و ... بیسیم عملیات بالا را تکرار کنید. این سیستم حداکثر قادر به شناسایی ۶ کد مختلف (زون ۵ تا ۹ بیسیم) می باشد. سیستم اولین کد لرن شده را به عنوان زون بیسیم ۱ (زون ۵) و کد بعدی را به عنوان زون بیسیم دوم و ... خواهد شناخت. این سیستم قادر به شناسایی سنسور های بیسیم Code Learning (فاقد جامپر کد دهی) نیز می باشد.

فرکانس سنسورهای بیسیم باید مطابق با فرکانس مندرج بر روی کارتن دستگاه باشد.

هنگام LEARN دقت کنید سیستم کد ارسالی از سایر سنسور های فعال در محدوده دستگاه را ذخیره نکند. (به عنوان مثال سنسور بیسیم فعال در مکان مجاور)

چشم های بیسیم کدلرنیک، نیاز به تنظیمات جامپر ندارد.

تنظیمات تک آژیر

G1: اگر این جامپر در حالت A قرار گیرد صدای تک آژیر تنها از سیرن داخلی شنیده خواهد شد.

تنظیمات زون ۲۴ ساعته

G2: در صورت قرار دادن این جامپر زون ۴ (Z4) بصورت ۲۴ ساعته فعال خواهد بود.

G3: این جامپر، آنتن داخلی گیرنده ریموت کنترل را فعال میکند، اگر می خواهید، گیرنده ریموت را به آنتن اکسترنال متصل کنید، این جامپر را بردارید.

ریموت کنترل دستگاه



کلید **A** یا  : این کلید برای فعال کردن سیستم استفاده می شود و تمام زونها فعال خواهند شد.

کلید **B** یا  : این کلید برای غیرفعال کردن سیستم استفاده می شود.

کلید **C** یا  : فعال کردن دستگاه در حالت نیمه فعال (PARSET) ، زون های نیمه فعال را به کمک نرم افزار میتوانید انتخاب کنید .

کلید **D** یا  : این کلید آژیر اضطراری می باشد.(پس از سپری شدن تایم آژیر دستگاه به حالت قبل باز می گردد)

فعال سازی دینگ دانگ برای ZONE1

کافیست دکمه **B** و **D** ( و ) را بر روی ریموت کنترل به صورت همزمان فشار دهید ، با تکرار این عمل دینگ دانگ مجددا غیر فعال خواهد شد .

در مدل GM250A دینگ دانگ برای زون ۴ (زون غیر آدرس پذیر) فعال خواهد شد

تغییر تایم آژیر دستگاه

تایم آژیر دستگاه در حالت پیش فرض ۳ دقیقه می باشد ، برای تغییر به ۵ دقیقه مراحل زیر را دنبال کنید .

۱ - دستگاه را در حالت غیرفعال قرار دهید (DISARM)

۲ - کلید Clear موجود روی برد دستگاه را فشار داده نگه دارید .

۳ - کلید **D** یا  یکی از ریموت ها را بزنید دستگاه با زدن ۲ تک آژیر ورود به حالت ۲ را اعلام می کند . با تکرار مرحله ۳ دستگاه به حالت ۱ برمی گردد.

ورود به حالت ۱ : ۱ تک آژیر (تایم آژیر ۳ دقیقه)

ورود به حالت ۲ : ۲ تک آژیر (تایم آژیر ۵ دقیقه)

فعال و غیر فعال کردن سیستم با Keypad

کافیست رمز دستگاه را روی Keypad وارد کنید . سیستم تغییر وضعیت خواهد داد .

تنظیمات تلفن کننده

تنظیم حافظه	MEM → شماره تلفن → Enter → (۱ تا ۲۰) شماره حافظه → Enter
مشاهده شماره تلفن موجود در حافظه	TEST → شماره حافظه → Enter
ضبط ۲۰ ثانیه پیام اعلام خطر	REC → رمز ۴ رقمی → Enter
تست حافظه (تماس با حافظه مورد نظر و ارسال پیامک)	PLAY → شماره حافظه → Enter
تغییر رمز ۴ رقمی (کلید CHG یا CHANGE)	CHG → رمز کنونی → Enter → رمز جدید ۴ رقمی → Enter → تکرار رمز جدید → Enter
مشاهده میزان آنتن دهی GSM	TEST → ۰۰۰۰ → Enter
تغییر حالت شماره گیری تلفن کننده (انتخاب شماره گیری همزمان یا ترتیبی)	CHG → رمز دستگاه → Enter → ۰ → Enter → ۱ یا ۰ → Enter (۰ = ترتیبی * ۱ = همزمان)
فعال یا غیر فعال کردن گزارش محرمانه (فقط برای حافظه ۱ و ۲)	CHG → رمز دستگاه → Enter → شماره حافظه (۱ یا ۲) → Enter → ۱ یا ۰ → Enter (۱ = فعال * ۰ = غیرفعال)
مشاهده رویدادهای اخیر	TEST → ۰۰ → Enter پس از نمایش به کمک کلید ۱ و ۳ می توانید ۱۰۰ رویداد اخیر را پیمایش کنید
مشاهده سریال تاریخ و زمان دستگاه (تاریخ شمسی)	TEST → ۰۱ → Enter
مشاهده سریال IMEI دستگاه	TEST → ۰۲ → Enter
مشاهده مدل ، ورژن و تاریخ تولید دستگاه	TEST → ۰۳ → Enter

شماره های تلفن ثابت را در حافظه های GSM (حافظه ۱ تا ۱۰) به همراه کد شهر و در حافظه های تلفن (حافظه ۱۱ تا ۲۰) بدون کد شهر وارد کنید.

در حافظه های GSM (حافظه ۱ تا ۱۰) در صورتی که می خواهید از کد کشور به همراه شماره استفاده کنید کفایت شماره مورد نظر خود را بدون صفر و علامت '+' وارد کنید (مثال: ۹۸۹۱۲۳۴۵۶۷۸۹)

برای حذف یک حافظه کفایت تا یک شماره تک رقمی به حافظه مورد نظر سپرده شود. (حافظه های خالی شماره گیری نخواهند شد)

مثلا برای حذف شماره موجود در حافظه ۱: MEM → 1 → Enter → 1 → Enter

معمولا در شرایط مطلوب میزان آنتن دهی می بایست بیشتر از ۵ باشد.

رمز دستگاه یک عدد چهار رقمی می باشد که در حالت اولیه و پیش فرض ۰۰۰۰ است باید آن را تغییر دهید.

حالت های مختلف شماره گیری تلفن کننده (فقط در مدل های GM250A و GM250N)

تلفن کننده دستگاه میتواند در دو حالت کاری مختلف ، شماره گیری کند.

حالت اول (شماره گیری ترتیبی sequence)

در این حالت ابتدا تلفن کننده توسط سیمکارت با شماره های موجود در حافظه های ۱ تا ۱۰ (حافظه سیمکارت) به ترتیب تماس گرفته ، پیام پخش می کند و سپس (در صورتی که تلفن همراه باشد) پیامک ارسال میکند ، بعد از آن توسط خط تلفن با شماره های موجود در حافظه های ۱۱ تا ۲۰ (حافظه خط تلفن) به ترتیب تماس گرفته ، پیام پخش می کند. (حالت پیشفرض)

حالت دوم (شماره گیری همزمان Dual)

به منظور افزایش کارایی و سرعت شماره گیری ، در این حالت ، تلفن کننده می تواند با سیمکارت و خط تلفن ثابت به صورت همزمان شماره گیری نماید. شماره گیری با سیمکارت مشابه حالت قبل بوده (تماس و سپس پیامک) با این تفاوت که شماره حافظه معادل با خط تلفن ، همزمان شماره گیری خواهد شد ، به عنوان مثال حافظه ۱۱ (حافظه ۱ با سیمکارت و ۱۱ با خط تلفن) سپس حافظه ۱۲ و ۲ ، سپس ۱۳ و ۳ ... ۲۰ و ۱۰ .

این سیستم به گونه ای طراحی شده است که در هنگام تماس تلفنی در صورت مشغول بودن خط و یا رد تماس از طرف مخاطب تماس جاری پایان یافته و حافظه بعدی شماره گیری خواهد شد . (اگر حافظه جاری تلفن همراه باشد ، پس از ارسال پیام کوتاه حافظه بعدی شماره گیری خواهد شد .)

توصیه می شود ، اگر از حالت دوم استفاده می کنید ، شماره تلفن های همراه به حافظه سیمکارت (۱ تا ۱۰) و شماره تلفن های ثابت به حافظه خط تلفن (۱۱ تا ۲۰) سپرده شوند.

اگر از حالت دوم استفاده میکنید لطفا به نکات زیر توجه داشته باشید.

نکته مهم : اگر از حالت دوم استفاده می کنید ، باید دقت داشته باشید که حافظه های معادل شماره یکسان نداشته باشند ، به عنوان مثال ، در صورتی که شماره تلفن موجود در حافظه ۱ و ۱۱ مشابه باشند ، از آنجاییکه شماره با خط تلفن ثابت سریعتر شماره گیری می شود ، GSM دستگاه با بوق مشغول بودن شماره مواجه خواهد شد و سریعاً به حافظه بعدی پرش خواهد کرد. (حافظه ۲ و ۱۲ شماره گیری خواهند شد.)

نکته مهم : در حالت دوم ، ملاک تشخیص مشغول بودن خط یا رد تماس ، حافظه سیمکارت خواهد بود پس اگر به عنوان مثال دستگاه پس از شماره گیری حافظه ۱ و ۱۱ با مشغول بودن یا رد تماس حافظه ۱ مواجه شود ، هر دو تماس پایان یافته ، سپس حافظه ۲ و ۱۲ شماره گیری خواهد شد.

نکته مهم: در حالت دوم ، ملاک شماره گیری حافظه سیمکارت است ، پس اگر بعنوان مثال ، حافظه ۲ خالی باشد ، حافظه ۱۲ نیز شماره گیری نخواهد شد.

ریست کردن رمز

در صورت فراموش کردن رمز می توان با انجام مراحل زیر آن را به حالت اولیه ۰۰۰۰ برگرداند برای این کار می بایست سوکت تلفن کننده (برد روی درب) را خارج کنید و سپس کلید Reset Pass را که برای اینکار روی برد تلفن کننده موجود است را فشار داده نگه داشته و در همین حال سوکت تلفن کننده را در جای خود قرار دهید. با شروع شمارش معکوس می توانید کلید را رها کنید ، رمز دستگاه به حالت پیش فرض ۰۰۰۰ باز می گردد .

کنترل سیستم در وضعیت اعلام خطر

در وضعیت اعلام خطر پس از تماس سیستم با تلفن شما (فقط حافظه ۱ تا ۳ این امکان را دارند) ، با وارد کردن یکی از کلیدها پخش پیام متوقف خواهد شد و راهنمای کنترل سیستم پخش خواهد شد در این حالت با وارد کردن :

- کلید ۱ : آژیر و شماره گیری متوقف و دستگاه همچنان فعال خواهد بود. (ARM)
- کلید ۲ : آژیر و شماره گیری متوقف و دستگاه غیرفعال خواهد شد. (DISARM)
- کلید ۳ : سیستم به مدت ۲۰ ثانیه صدای محیط را برای شما پخش خواهد کرد در صورت تمایل برای ادامه شنود کفایت قبل از اتمام ۲۰ ثانیه مجدداً کلید ۳ را وارد کنید.
- کلید ۴ : خروجی RL1 فعال خواهد شد.
- کلید ۵ : خروجی RL1 غیر فعال خواهد شد.
- کلید ۶ : سیستم در وضعیت ARM باقی می ماند ، تنها آژیر دستگاه قطع شده ، اما تلفن کننده (تا زمان سپری شدن تایم آژیر) به کار خود ادامه خواهد داد.

کنترل سیستم با تماس تلفنی و شنود صدای محیط

پس از تماس تلفنی با شماره سیمکارت دستگاه (در صورتی که سیستم پاسخ گویی گویا فعال باشد) و وارد کردن رمز گزینه های زیر در دسترس هستند:

- کلید ۱ : ARM (فعال کردن سیستم)
- کلید ۲ : DISARM (غیرفعال کردن سیستم)
- کلید ۳ : سیستم به مدت ۲۰ ثانیه صدای محیط را برای شما پخش خواهد کرد ، اگر قبل از اتمام ۲۰ ثانیه مجدداً کلید ۳ را وارد کنید زمان تمدید خواهد شد.
- کلید ۴ : خروجی RL1 فعال خواهد شد.
- کلید ۵ : خروجی RL1 غیر فعال خواهد شد.

قبل از نصب دستگاه

- ✓ از نصب دستگاه درون محفظه های فلزی مانند رک ، کابینت فلزی و ... جدا خودداری کنید .
- ✓ بسیاری از چشم های الکترونیک نسبت به نویز GSM حساس بوده و هنگام ارتباط دستگاه با شبکه ممکن است تحریک گردد ، برای کارکرد صحیح ، چشم الکترونیک باید حداقل ۲ متر با دستگاه فاصله داشته باشد .
- ✓ قبل از برداشتن یا قرار دادن سیم کارت سوکت تلفن کننده را خارج کنید ، هیچگاه در زمانی که تلفن کننده متصل است (تغذیه تلفن کننده وصل است) سیم کارت را تعویض نکنید. این کار ممکن است سبب آسیب دیدن ماژول GSM شود .
- ✓ برخی از سیمکارت های جدید همراه اول قبل از استفاده نیاز به فعال سازی تماس دارند ، برای فعال سازی تماس می بایست ، سیمکارت را روی گوشی قرار داده و سپس تماس صوتی برقرار کرده ، اپراتور شما را برای انجام تنظیمات راهنمایی خواهد کرد.
- ✓ از میزان آنتن دهی اپراتور مورد نظر در منطقه نصب دستگاه اطمینان حاصل نمایید.
- ✓ اگر چه این سیستم با کلیه اپراتورهای موجود در کشور (ایرانسل ، رایتل ، همراه اول ، تالیا و ...) سازگاری کامل دارد ، اما بهتر است از سیمکارت همراه اول یا رایتل استفاده کنید.(به دلیل سازگاری بیشتر با ماژول های GSM)
- ✓ قبل از نصب سیم کارت روی دستگاه و راه اندازی دستگاه حتما PIN Code سیم کارت را حذف نموده و اعتبار آن را چک کنید در صورت وجود PIN Code روی سیم کارت ، دستگاه با شبکه ارتباط برقرار نخواهد کرد .
- ✓ اگر سرویس "اطلاع از هزینه تماس" بر روی سیم کارت شما فعال می باشد ، سعی کنید آن را غیر فعال نمایید. برای غیر فعال کردن "سرویس اطلاع از هزینه تماس" در سیم کارت های اعتباری ایرانسل از کد USSD (#2*6*4*555*) استفاده نمایید. توضیح اینکه این سرویس معمولا در حالت پیش فرض بر روی سیم کارت های اعتباری ایرانسل فعال می باشد و بلافاصله پس از ارسال پیام کوتاه و یا تماس تلفنی میزان اعتبار باقیمانده را نمایش می دهد.
- ✓ پس از راه اندازی سیستم تاریخ و زمان به صورت خودکار تنظیم خواهد شد ، همچنین میتوانید تاریخ و زمان را به کمک نرم افزار تنظیم کنید ، تنظیم بودن تاریخ و زمان جهت ثبت رویدادهای سیستم و همچنین کارکرد صحیح تایمرها (در صورت استفاده) مورد نیاز است .

پس از نصب و راه اندازی دستگاه و اتصال سوکت تلفن کننده

وضعیت LED : Registered نمایشگر GSM هر ۳ ثانیه یک بار چشمک میزند . در این حالت دستگاه به شبکه متصل شده و آماده به کار است .
وضعیت LED : UnRegistered نمایشگر GSM هر نیم ثانیه یک بار چشمک میزند . در این حالت سیستم به شبکه متصل نیست .
حالت UnRegistered معمولا به دلیل نبود سیم کارت ، یا در دسترس نبودن شبکه و یا پین کد فعال روی سیم کارت یا درست قرار نگرفتن سیم کارت در مکان خود اتفاق می افتد .

✓ میزان آنتن دهی دستگاه را بررسی نمایید.

تذکر مهم امنیتی : پس از نصب و راه اندازی می بایست نسبت به تعویض رمز عبور پیش فرض سیستم (۰۰۰۰) اقدام نمایید ، حفاظت از رمز دستگاه و تعویض دوره ای بر عهده استفاده کننده محترم می باشد ، برای امنیت بیشتر سعی کنید ، رمز خود را بصورت دوره ای تعویض نمایید.



نرم افزار گوشی های هوشمند

اگر گوشی شما از سیستم عامل اندروید یا IOS استفاده می کند نیاز به مطالعه بخش راهنمای پیام کوتاه ندارید.
مزایای استفاده از نرم افزار گوشی های هوشمند :

✓ کنترل ساده تر سیستم. ✓ رابط کاربری کاربر پسند. ✓ امکان افزودن ۱۰ سیستم مختلف به نرم افزار.

راهنمای نرم افزار اندروید و IOS

- ۱- پس از دریافت ، نصب و اجرای نرم افزار بر روی گزینه Insert New System کلیک کنید.
- ۲- در این مرحله باید یک نام دلخواه به سیستم خود اختصاص دهید و سپس شماره سیم کارت نصب شده روی سیستم ، رمز ۴ رقمی سیستم (در حالت پیشفرض ۰۰۰۰) و در نهایت اپراتور سیم کارت دستگاه را مشخص کنید و سیستم خود را ایجاد کنید .
- ۳- با کلیک کردن بر روی سیستم ایجاد شده وارد پنل کنترل سیستم خواهید شد ، همچنین با چند لحظه لمس کردن سیستم میتوانید مشخصات ورودی خود را ویرایش کنید ، تا ۱۰ سیستم مختلف را میتوانید به نرم افزار افزوده و کنترل کنید .

قسمت های مختلف نرم افزار

بخش کنترل پنل سیستم شامل ۲ بخش اصلی می باشد

ابزارهای عمومی

- ۱- فعال کردن سیستم
- ۲- غیرفعال کردن سیستم
- ۳- نیمه فعال کردن سیستم
- ۴- فعال و غیر فعال کردن سیستم پاسخ گویی گویا
- ۵- فعال و غیر فعال کردن گزارش وضعیت سیستم (فعال ، غیر فعال و نیمه فعال شدن سیستم)
- ۶- مشاهده وضعیت سیستم و وضعیت خروجی ها
- ۷- کنترل خروجی ها
- ۸- دریافت میزان شارژ سیم کارت (ویژه سیمکارت های اعتباری)
- ۹- شارژ سیم کارت اعتباری روی سیستم با وارد کردن رمز شارژ (ویژه سیمکارت های اعتباری)
- ۱۰- تنظیم تاریخ و زمان سیستم
- ۱۱- دریافت مدل دستگاه ، ورژن Firmware و تاریخ تولید

ابزارهای پیشرفته

- ۱- نامگذاری کلیه زون ها (بیسیم و باسیم) و کلیه سنسورهای آدرس پذیر
- ۲- نامگذاری کلیه منابعی که قابلیت کنترل سیستم را دارند (ریموت کنترل ها ، تایمرها ، پیامک ، تماس تلفنی)
- ۳- تنظیم حافظه های GSM و خط ثابت
- ۴- انتخاب زون هایی که در حالت نیمه فعال سیستم ، میخواهید غیرفعال باشند.
- ۵- تنظیم تایم ورود و خروج برای زون تاخیری سیستم (زون ۲)
- ۶- تنظیم تایمرها جهت کنترل سیستم و کنترل خروجی ها بر اساس روزهای هفته.
- ۷- سایر تنظیمات و انتخاب رمز ورود برای نرم افزار .

تایمرها جهت کنترل سیستم (فعال ، غیرفعال ، و نیمه فعال) و کنترل خروجی ها در روزهای معین هفته و زمان معین ، قابل برنامه ریزی است ، پس از اجرای عملیات توسط تایمر ، (در صورت فعال بودن گزارش) ، گزارش به مدیر ارسال خواهد شد.

در نظر داشته باشید که ممکن است بنا به وضعیت جاری سیستم ، اجرای عملیات یک تایمر حداکثر به مدت ۵ دقیقه به تعویق بیفتد

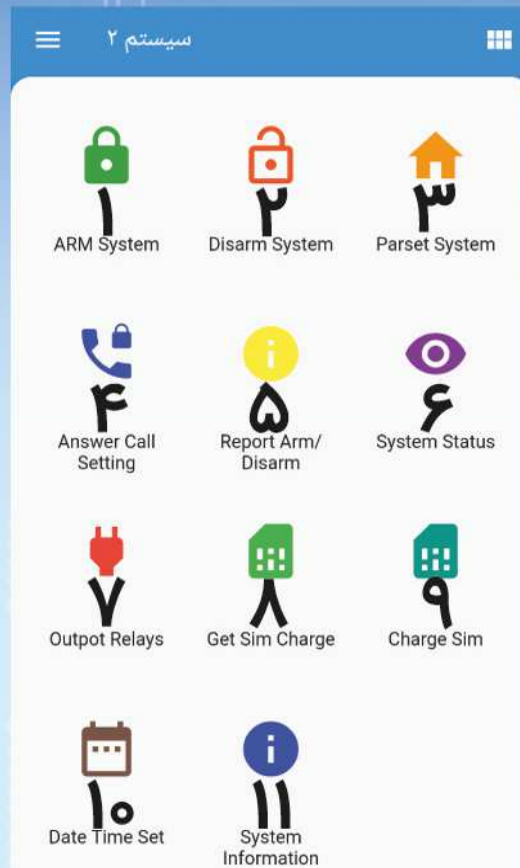

راهنمای پیام های کوتاه قابل قبول توسط سیستم

✓ دقت کنید که کلیه پیامک های قابل قبول برای دستگاه از سه قسمت تشکیل شده است :

فرمان - کاراکتر فاصله یا Enter - رمز دستگاه

به عنوان مثال هر دو مورد ذکر شده در جدول زیر قابل قبول می باشد.

روشن	روشن
oooo	oooo

✓ هنگام نوشتن حروف یک فرمان دقت کنید که هیچ فاصله ای بین کاراکترها نباشد. به عنوان مثال نمونه های زیر توسط دستگاه شناسایی نخواهد شد.

را	بی پاسخ	ر ا روشن	رو شن
روشن			

✓ اگر پیام شما به شکل صحیح نباشد و یا رمز وارد شده اشتباه باشد ، هیچ پاسخی از سمت دستگاه دریافت نخواهید کرد.

✓ تمامی پیام هایی که با کاراکتر * (ستاره) شروع شوند از نظر دستگاه کد USSD می باشند. دقت کنید که برای اجرای کد USSD نیز پیام باید دارای

بخش رمز باشد. به عنوان مثال 0000 #1*141*

✓ برای شارژ سیم کارت ، دریافت موجودی و کلیه عملیات USSD قابل انجام توسط اپراتور سیم کارت ، کافیست دقیقا همان کد USSD که هنگام استفاده از سیم کارت بر روی گوشی خود وارد می کنید را ، به همراه رمز دستگاه به سیستم ارسال نمایید(دقت کنید که این کدها معمولا با * شروع شده و به # ختم می شوند) مثلا برای اطلاع از میزان شارژ سیم کارت ایرانشل پیام کوتاه 0000 #1*141* را به سیستم ارسال کنید .

کدهای USSD مورد نیاز

در جدول روبرو لیست کدهای USSD که ممکن است مورد نیاز شما باشد نمایش داده شده است.

نوع سیم کارت	مشاهده اعتبار	شارژ اعتبار
ایرانسل	*141*1# 0000	#رمز شارژ*141* 0000
رایتل	*140# 0000	#رمز شارژ*141* 0000
همراه اول	*140*11# 0000	#رمز شارژ*140* 0000

✓ سیستم مجهز به پارسر پیشرفته نرم افزاری جهت دیکد کردن زبانهای UNICODE می باشد ، به عنوان مثال بسیاری از کاراکترهای مشترک در فارسی و عربی با ظاهر تقریباً مشابه اما کدهای مختلف وجود دارد ، سیستم به صورت خودکار کاراکترهای دریافتی عربی را به مشابه فارسی بازگردانی خواهد کرد ، پس در صورتی که فرمان ها را با کاراکترهای عربی نیز تایپ و ارسال کنید ، اجرا خواهند شد .

جدول پیامک های قابل قبول دستگاه

عملکرد	نمونه پیامک فارسی	نمونه پیامک انگلیسی	پاسخ دریافتی از دستگاه
روشن کردن دستگاه	روشن ۰۰۰۰	On 0000	دستگاه روشن شد
خاموش کردن دستگاه	خاموش ۰۰۰۰	Off 0000	دستگاه خاموش شد
نیمه فعال کردن دستگاه	فعال ۰۰۰۰	Parset 0000	دستگاه نیمه فعال شد
تنظیم تاریخ و زمان دستگاه	تاریخ ۰۰۰۰	Date 0000	تاریخ و زمان تنظیم شد به : ۱۲:۳۳ ۲۰۱۷/۰۱/۰۱
روشن کردن رله ۱	راروشن ۰۰۰۰	RI1on 0000	رله ۱ روشن شد
خاموش کردن رله ۱	راخاموش ۰۰۰۰	RI1off 0000	رله ۱ خاموش شد
وضعیت دستگاه و خروجی ها	وضعیت ۰۰۰۰	STATUS 0000	

عملکرد	نمونه پیامک فارسی	نمونه پیامک انگلیسی	پاسخ دریافتی از دستگاه
فعال کردن ارسال گزارش روشن و خاموش شدن دستگاه با ریموت کنترل	گزارش ۰۰۰۰	Report 0000	گزارش فعال شد
غیر فعال کردن گزارش روشن و خاموش شدن دستگاه با ریموت کنترل	بیگزارش ۰۰۰۰	NoReport 0000	گزارش غیر فعال شد
فعال کردن سیستم پاسخ گویی گویا	پاسخ ۰۰۰۰	Answer 0000	پاسخ تلفن فعال شد
غیر فعال کردن سیستم پاسخ گویی گویا	بیپاسخ ۰۰۰۰	NoAnswer 0000	پاسخ تلفن غیر فعال شد
دریافت اطلاعات مربوط به دستگاه (مدل، ورژن فرم ویر و ...)	ورژن ۰۰۰۰	Version 0000	مدل : GM۲۵۰A ورژن : ۲/۹/۰ تاریخ تولید : ۹۷/۰۲
اجرای کد USSD برای اعلام موجودی سیم کارت، شارژ سیم کارت و سایر خدمات مربوط به اپراتور سیم کارت	۰۰۰۰ *۱۴۱*۱#	*141*1# 0000	کد USSD اجرا خواهد شد و پاسخ دریافتی از شبکه برای شما ارسال خواهد شد.

فعال یا غیر فعال سازی گزارش فقط برای شماره های موجود در حافظه ۱ و ۲ امکان پذیر است.

در جدول فوق ۰۰۰۰ رمز پیشفرض دستگاه می باشد، پس از تغییر رمز دستگاه به جای ۰۰۰۰ از رمز مورد نظر استفاده کنید.

برای کنترل خروجی رله ۲ و رله ۳ در دستور مربوطه به جای عدد ۱ از شماره رله مورد نظر استفاده کنید.

سیستم گزارش در حالت پیش فرض غیر فعال می باشد و سیستم پاسخ گویی گویا در حالت پیش فرض فعال می باشد.

هشدار قطع برق

در صورتی که برق اصلی دستگاه (برق ۲۲۰ ولت) قطع شود و یا مجدداً وصل شود، سیستم با ارسال پیام کوتاه مناسب به اولین شماره تلفن همراه موجود در حافظه (شماره ای که پس از رقم صفر یا کد کشور با ۹ شروع شود) هشدار خواهد داد. به عنوان مثال اگر حافظه ۱ شماره تلفن ثابت باشد و شماره تلفن موجود در حافظه ۲، تلفن همراه باشد، تمامی هشدارها به حافظه ۲ پیامک خواهد شد.

فعال سازی گزارش ورود و خروج با ریموت کنترل

این سیستم می تواند در هنگام تغییر وضعیت دستگاه (فعال، غیر فعال و یا نیمه فعال) با ریموت کنترل و یا هر طریق دیگری (تایمرها، پیامک، تماس تلفنی و یا کیپد) گزارش، به حافظه ۱ و یا حافظه ۲ ارسال نماید. برای فعال سازی این عملکرد یک پیام کوتاه شامل "گزارش ۰۰۰۰" (فقط شماره موجود در حافظه ۱ و حافظه ۲ این امکان را دارند) به سیستم ارسال نمایید. برای غیر فعال سازی این عملکرد از "بیگزارش ۰۰۰۰" استفاده نمایید. در هر مورد دستگاه با ارسال پیام مناسب تغییر وضعیت را اعلام خواهد کرد. (این قابلیت را بر روی KEYPAD و یا از طریق نرم افزار نیز می توان فعال و غیرفعال کرد).

غیر فعال سازی سیستم پاسخ گویی گویا

سیستم پاسخ گویی گویا برای کنترل دستگاه با تماس تلفنی و شنود صدا می باشد، این سیستم در حالت پیش فرض فعال است در صورتی که این سیستم مورد نیاز شما نیست برای امنیت بیشتر، بهتر است آن را غیر فعال کنید. برای غیر فعال کردن کافیسست یک پیام کوتاه شامل "بیپاسخ ۰۰۰۰" به سیستم ارسال نمایید. برای فعال سازی مجدد از پیام کوتاه "پاسخ ۰۰۰۰" استفاده کنید.

یادآوری چک کردن شارژ سیم کارت

سیستم پس از ارسال ۲۰ پیام کوتاه، یک پیام کوتاه برای یادآوری کنترل میزان شارژ سیم کارت به اولین شماره تلفن همراه موجود در حافظه ارسال خواهد کرد.

خروجی های قابل کنترل

این سیستم مجهز به ۳ خروجی قابل کنترل می باشد (DoorOpen, RL1, RL2) این خروجی ها همگی خروجی منفی بوده و برای استفاده از هر کدام نیاز به یک رله ۱۲ ولت مجزا خواهید داشت.

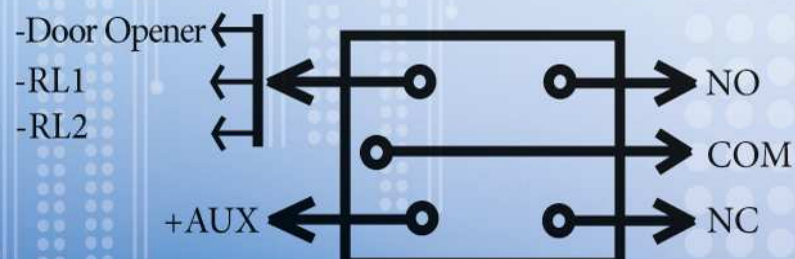

دو سر بوبین یک رله ۱۲ ولت را به خروجی مورد نظر و +AUX متصل کنید.

حالا می توانید از ۳ پایه دیگر رله (Normal Open, COM, Normal Close) برای قطع و یا وصل وسایل برقی استفاده کنید.

حالت های مختلف خروجی DoorOpen

حالت ۱ (حالت پیش فرض) : در این حالت این خروجی در وضعیت Door Opener قرار دارد و هنگامی که دستگاه غیرفعال باشد (DISARM) با فشردن و نگه داشتن کلید B یا  ریموت کنترل خروجی فعال خواهد شد. این حالت برای باز کردن درب مناسب می باشد

حالت ۲: در این حالت زمانی که دستگاه فعال شود (ARM) این خروجی فعال ، و زمانی که دستگاه غیرفعال شود (DISARM) این خروجی غیر فعال می شود ، این حالت برای روشن کردن یک لامپ در زمان روشن بودن دستگاه مناسب است

حالت ۱	خروجی لحظه ای با کلید  ریموت کنترل
حالت ۲	فعال و غیر فعال شدن با ARM و DISARM

تغییر حالت خروجی DoorOpen

خروجی قابل کنترل در حالت پیش فرض در حالت ۱ (مناسب برای درب باز کن) قرار دارد برای تغییر حالت این خروجی مراحل زیر را دنبال کنید.

- ۱ - دستگاه را در حالت غیرفعال قرار دهید (DISARM)
 - ۲ - کلید Learn موجود روی برد دستگاه را فشار داده نگه دارید .
 - ۳ - کلید B یا  یکی از ریموت ها را بزنید دستگاه با زدن ۲ تک آژیر ورود به حالت ۲ را اعلام می کند . با تکرار مرحله ۳ دستگاه به حالت ۱ برمی گردد.
- ورود به حالت ۱ : ۱ تک آژیر
ورود به حالت ۲ : ۲ تک آژیر

خروجی RL1 و خروجی RL2

این خروجی ها جهت کنترل وسایل برقی با پیامک یا تماس تلفنی در نظر گرفته شده است .

خروجی RL1	قابلیت فعال و غیر فعال شدن با پیامک و همچنین با سیستم پاسخگویی گویا
خروجی RL2	قابلیت فعال و غیر فعال شدن با پیامک

کنترل خروجی ها با پیامک

عملکرد	پیام کوتاه ارسالی انگلیسی	پیام کوتاه ارسالی فارسی
روشن کردن رله ۱	RL1On 0000	راروشن ۰۰۰۰
خاموش کردن رله ۱	RL1Off 0000	راخاموش ۰۰۰۰
روشن کردن رله ۲	RL2On 0000	ر۲روشن ۰۰۰۰
خاموش کردن رله ۲	RL2Off 0000	ر۲خاموش ۰۰۰۰

در جدول فوق به جای ۰۰۰۰ از رمز ۴ رقمی دستگاه استفاده کنید

برای فعال و غیرفعال کردن خروجی RL 1 با تماس تلفنی ، با شماره سیم کارت دستگاه تماس بگیرید (سیستم پاسخگویی گویا باید فعال باشد) پس از وارد کردن رمز ، پیام راهنمای سیستم پخش خواهد شد در این حالت با وارد کردن کلید ۴ رله ۱ روشن و با وارد کردن کلید ۵ رله ۱ خاموش خواهد شد.

تغییر حالت خروجی های رله ها به لحظه ای

خروجی RL 1 و RL 2 و RL 3 در حالت پیشفرض ، دائمی می باشد برای لحظه ای کردن خروجی RL 1 یا RL 3 مراحل زیر را دنبال کنید :

۱ - دستگاه را در حالت غیرفعال قرار دهید (DISARM)

۲ - برای RL 1 کلید **Learn** و برای RL 3 کلید **Clear** موجود روی برد دستگاه را فشار داده نگه دارید .

۳ - کلید **C** یا **🔊** یکی از ریموت ها را بزنید دستگاه با زدن ۲ تک آژیر تغییر خروجی به حالت لحظه ای را اعلام می کند . با تکرار مرحله ۳ خروجیپ به حالت دائم برمی گردد. ورود به حالت خروجی دائم : ۱ تک آژیر

برای لحظه ای کردن خروجی RL 2 مراحل زیر را دنبال کنید :

۱ - دستگاه را در حالت غیرفعال قرار دهید (DISARM)

۲ - کلید **Learn** موجود روی برد دستگاه را فشار داده نگه دارید .

۳ - کلید **D** یا **🔊** یکی از ریموت ها را بزنید دستگاه با زدن ۲ تک آژیر ورود RL 2 به حالت لحظه ای را اعلام می کند . با تکرار مرحله ۳ خروجی RL 2 به حالت دائم برمی گردد.

نکته : می توانید از خروجی ها به صورت ترکیبی استفاده کنید به عنوان مثال در صورت قرار دادن خروجی RL1 در حالت لحظه ای و قرار دادن ۲ عدد رله

در خروجی های DOOR OPEN و RL1 ، قابلیت باز کردن درب با ریموت کنترل ، سیستم گویا و پیامک را به صورت همزمان خواهید داشت .

نامگذاری زون ها

به کمک نرم افزار دستگاه میتوانید به هر کدام از زون های دستگاه (باسیم و بیسیم) یک نام ۱۴ کاراکتری فارسی ، انگلیسی و یا ترکیبی از هر دو زبان ، اختصاص دهید. این نام در پیامک آلارم برای شماره های حافظه ارسال خواهد شد . همچنین در مدل GM۲۵۰A می توانید به کلیه سنسورهای آدرس پذیر متصل به زون های آدرس پذیر نام دلخواه اختصاص دهید (مجموعاً ۹۳ سنسور در ۳ زون)

تایمر ها

این سیستم مجهز به ۴ تایمر پیشرفته می باشد ، به کمک این تایمرها می توانید دستگاه (و یا خروجی ها) را در ساعت های مشخص فعال ، غیرفعال و یا نیمه فعال کنید ، همچنین میتوانید عملیات را بصورت روزانه و یا برای روزهای خاصی از هفته برنامه ریزی کنید ،

راهنمای عیب یابی سیستم GSM

۱) LED نمایشگر GSM پس از راه اندازی دستگاه همچنان با سرعت چشمک میزند و سیستم به حالت Registered نمی رود؟

✓ نحوه قرارگیری صحیح سیم کارت در مکان مخصوص خود را بررسی نمایید.

✓ از عدم وجود PIN Code روی سیم کارت اطمینان حاصل کنید.

۲) میزان آنتن دهی دستگاه عددی کمتر از ۵ می باشد؟

✓ سعی کنید از سیم کارت مربوط به اپراتوری استفاده کنید که در منطقه نصب دستگاه دارای آنتن دهی بهتری می باشد.

✓ مکان نصب دستگاه را تغییر دهید . در صورت امکان سعی کنید تا دستگاه در مکانی نزدیک به فضای باز نصب گردد تا آنتن دهی افزایش یابد.

✓ در صورتی که پوشش شبکه در منطقه مورد نظر ضعیف است از آنتن GSM بیرونی استفاده نمایید .

۳) در هنگام شماره گیری با سیمکارت پیامک ارسال می شود ، اما تماس نمی گیرد؟

✓ برخی از سیمکارت های جدید قبل از استفاده نیاز به فعال سازی تماس دارند ، (مانند سیمکارت های همراه اول) ، برای فعال سازی تماس می بایست

سیمکارت را روی گوشی قرار داده و سپس تماس صوتی برقرار کرده ، اپراتور شما را برای انجام تنظیمات راهنمایی خواهد کرد.

۴) شماره گیری با خط تلفن انجام نمی شود؟

✓ از وصل بودن خط تلفن به دستگاه اطمینان حاصل کنید . در صورت اتصال صحیح LED آبی رنگ موجود روی برد تلفن کننده ، هنگام شماره گیری

می بایست روشن شود.

